

ZEPARO ZIO

ANVENDELSE

Snavs- og luftudskillere

Industrielle udskillere til mikrobobler, snavspartikler og magnetit

Zeparo produktsortiment er en komplet, og pålidelig løsning til problemer med snavs og luft i varme-, sol- og køleanlæg, og kan anvendes på alle anlægsstørrelser. Udskilleren sikrer et fungerende system helt fra første udluftning, til udskillelse af de mindste og fineste magnetitpartikler. Det der gør Zeparo utrolig effektiv, er den specialudviklede Heli-still separator. Zeparo ZI (Industriel) er specielt udviklet til at opfylde de høje krav, som stilles på de helt store anlæg, hvor det kun er et mål: at opnå et luft- og snavsefrit medie uden brug af filtre, der bliver tilstoppet, eller kræver regelmæssig vedligeholdelse.

PRODUKTEGENSKABER

Renser og beskytter installationen

Beskytter kritiske installationer mod funktionsfejl og nedbrud som følge af snavs, f.eks. kedler, pumper, ventiler, kølere og kalorimålere. Ingen risiko for tilstopning - det opsamlede snavs kan hurtigt og enkelt skylles ud ved hjælp af aftappingsventilen. Reducerer den nødvendige vedligeholdelse af udstyr i anlæggets levetid og de dermed forbundne omkostninger.

TEKNISK BESKRIVELSE

Anvendelsesområde:

Varme-, solvarme- og køleanlæg.

Medier:

Aggressive eller giftige medier må ikke anvendes.

Tilsætning af frostbeskyttelsesmiddel op til 50%

Tryk:

Tilladt maksimaltryk, PS: 10 bar

Tilladt minimaltryk, PSmin: 0 bar

Temperatur:

Tilladt max. temperatur, TS: 110°C

Tilladt min. temperatur, TSmin: -10°C



Magnettilbehør

Optimerer udskillelseeffektiviteten yderligere for aflejring af slam og magnetit (sort jernoxid), som består af fine magnetiske partikler. Enkel håndtering og rengøring.

Materiale:

Stål. Farven beryllium.

Tilslutning:

Flanger PN 16 i henhold til EN-1092-1.

Standard:

Konstrueret iht. PED 2014/68/EU.

Transport og oplagring:

Tørt og frostfrit

VOLUMEN OG FLOW

DN	VN [l]	qN [m ³ /h]	qN _{max} [m ³ /h]
	ZIO...F		
50	7	11	25
65	7	19	42
80	16	26	65
100	17	44	100
125	27	67	155
150	51	95	222
200	110	170	395
250	210	306	618
300	370	435	890

VN = Nominel volumen
 qN = Nominel flow / Flow
 qN_{max} = Maksimal flow

DIAGRAM

Omtrentligt tryktab Δp - Udskillere

Zeparo ZIO DN 50 - DN 150

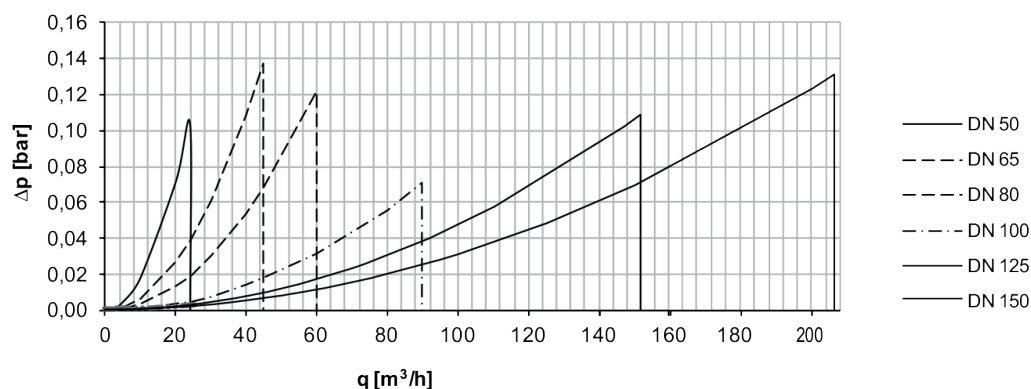

Zeparo ZIO DN 200 - DN 300

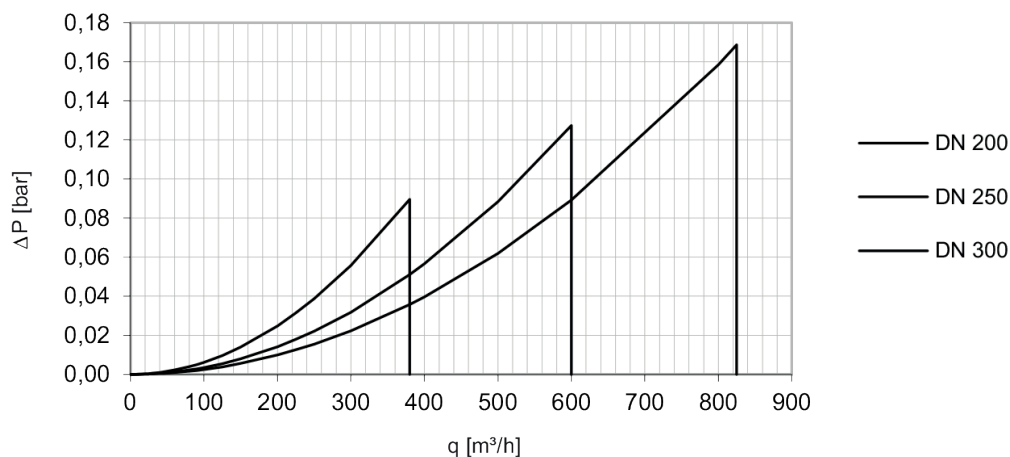

Zeparo DN 200 – DN 300 drift er begrænset til:
 Kontinuerlig gennemstrømning $\leq qN$,
 Intermitterende gennemstrømning $\leq qN_{max}$.

KONTAKT OS OG BESTIL: Telefon 36 78 42 18 • info@reci.dk • www.recidk
Salg & Produktion: Naverland 32, 2600 Glostrup • **Service:** Geminvej 24, 2670 Greve

SYSTEMEKSEMPEL

Anlæg med kedel

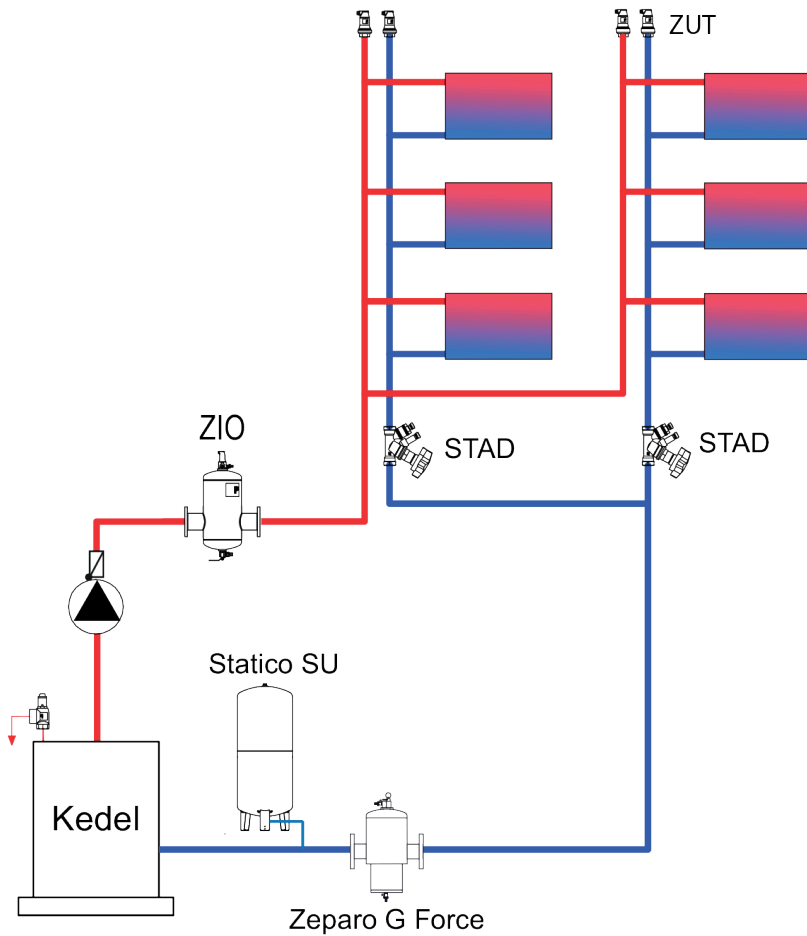

Anlæg med varmeveksler

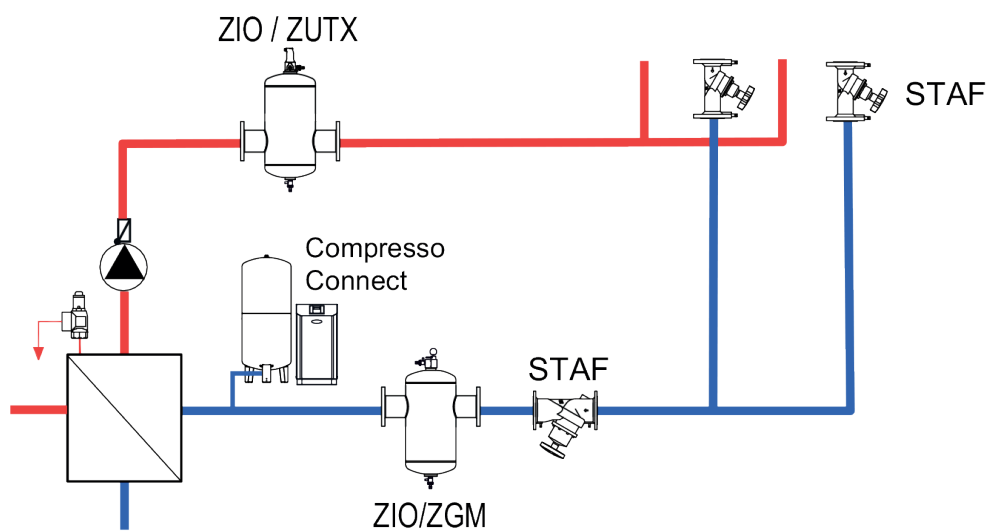

ZEPARO ZIO

Zeparo ZIO DN 50-150

Flangetilslutning.

Vandret installation.

Snavs- og mikrobleudskiller. Zeparo ZIO i dimensionerne DN 50-150 er udstyret med en ZUTX udluftningsventil og en kugleventil for aftapning.

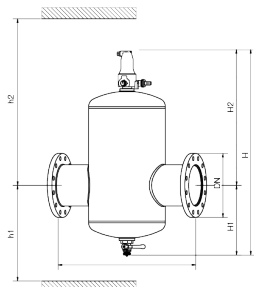

Udskiller til mikrobobler

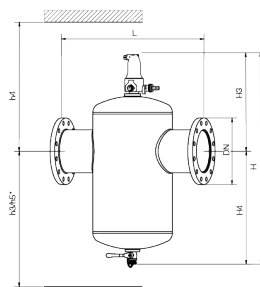

Udskiller til snavspartikler

Ventilhus PN 10. Flanger PN 16

Type	DN	H	h1	h2	h3	h4	h5*	H1	H2	H3	H4	L	q _{nom} [m ³ /h]	q _{max} [m ³ /h]	m [kg]	VVS nr.	Varenr.
ZIO 50F	50	645	264	452	426	290	596	210	435	280	365	350	11	25	16	447236-050	788 2050
ZIO 65F	65	645	264	452	426	290	596	210	435	280	365	350	19	42	18	447236-065	788 2065
ZIO 80F	80	750	295	534	508	321	663	235	515	305	445	470	26	65	26	447236-080	788 2080
ZIO 100F	100	750	295	534	508	321	663	235	515	305	445	475	44	100	29	447236-100	788 2100
ZIO 125F	125	952	410	621	595	436	765	352	600	422	530	635	67	155	52	447236-125	788 2125
ZIO 150F	150	952	410	621	595	436	765	352	600	422	530	635	95	222	56	447236-150	788 2150

*) Længde for montering af magnettilslutning.

Zeparo ZIO DN 200-300

Flangetilslutning.

Vandret installation.

Snavs- og mikrobleudskiller. Udstyret med kugleventiler for aftapning og udluftning.

Udluftningsventil ZUTX DN25 er ikke inkluderet.

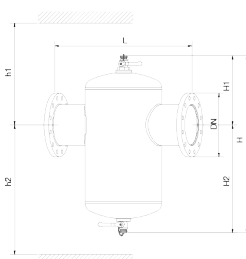

Ventilhus PN 10. Flanger PN 16

Type	DN	H	H1	H2	h1	h2	L	q _{nom} [m ³ /h]	q _{max} [m ³ /h]	m [kg]	VVS nr.	Varenr.
ZIO 200F	200	1010	390	620	805	910	775	170	395	95	-	303020-51500
ZIO 250F	250	1210	415	795	830	1085	890	306	618	139	-	303020-51600
ZIO 300F	350	1210	455	795	870	1045	1005	435	890	157	-	303020-51700

Versionerne PN 16 og PN 25, applikationer TS> 160 ° C og dimensioner DN 350 - DN 600 fås efter anmodning.

TILBEHØR TIL UDSKILLERE

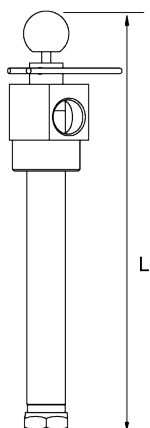

Zeparo ZIMA

Magnettilslutning. Til eftermontering på stedet i serierne Zeparo ZIO.
T-stykke med magnetstang og dyrør. For at øge indfangningen af magnetiske partikler.

Type	m [kg]	L	VVS nr.	Varenr.
ZIMA 50-100	3,0	380	447248-100	788 0100
ZIMA 125-200	4,3	497	447248-200	788 0200
ZIMA 250	5,4	720	447248-250	788 0250
ZIMA 300	6,3	940	447248-300	788-0300

Varmeisolering

Rockwool, beklædning i galvaniseret stål i 2 dele, nem at fastgøre med klemmer.
Isoleringsværdi ca. 0.040 W/mK.
Brandklasse A2 iht. DIN 4102.

Zeparo ZHI

Varmeisolering til Zeparo ZIO.
Varmeanlæg.

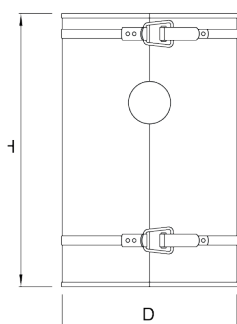

Type	DN	D	H	SD*	m [kg]	VVS nr.	Varenr.
ZHI 50/65 ZIO	50/60	278	405	50	3,0	447246-065	787 2065
ZHI 80/100 ZIO	80/100	349	515	60	4,3	447246-100	787 2100
ZHI 125/150 ZIO	125/150	453	716	60	5,4	447246-150	787 2150

*) Isolerings tykkelse

Udluftningsventil, version Top

Zeparo ZUTX eXtra-låsbar

Udvendigt gevind. Vertikal installation.
For automatic air vent of Zeparo ZIO DN 200 - DN 300

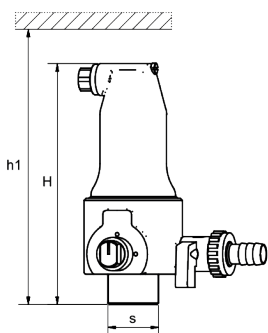

Type	H	h1	m [kg]	S	dpu [bar]	VVS nr.	Varenr.
ZUTX 25	159	184	1,3	R1	10	447202-008	789 1325

dpu = Arbejdsstrykomsrade